

Návod k obsluze

ALL.BOX
AL-35 a AL-35M

Digitální přijímač pro pozemní příjem

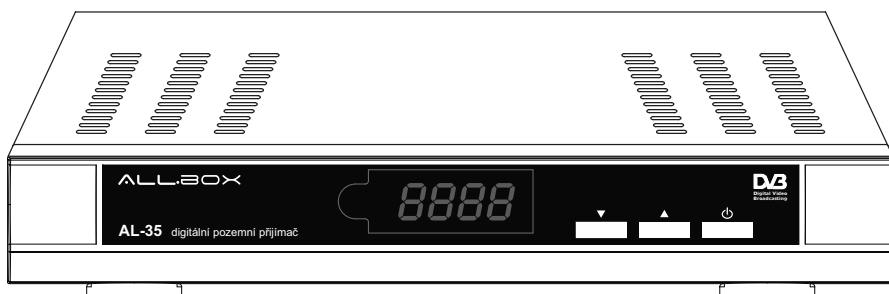





Bezpečnostní pokyny a opatření

Před připojením a zapnutím přístroje si přečtěte pozorně tyto BEZPEČNOSTNÍ POKYNY A OPATŘENÍ i NÁVOD K OBSLUZE. Při nesprávném používání přístroje nebo nedbání tohoto návodu zanikají právní a záruční nároky.

ELEKTRICKÉ PŘIPOJENÍ

- Přístroj připojujte jen do předpisově instalované, snadno dostupné síťové zásuvky v blízkosti přístroje (100-240 V ~ 50/60 Hz).
- Prosim, dbejte na to, že i ve vypnutém stavu je přijímací stále spojen s rozvodnou sítí.
- Dodržujte zákonná ustanovení a předpisy platné pro elektrická připojení.
- Přístroj připojte na rozvodnou síť teprve až máte ukončena všechna kabelová připojení ostatních přístrojů.
- Pravidelně prohlédněte síťový přívod i přístroj, zda nejsou poškozeny.
- Poškozený přístroj nebo jeho síťový přívod neuvádějte nikdy do provozu! S poškozeným síťovým kabelem se obraťte na odborný servis.
- Vytáhněte síťovou zástrčku, když přístroj po delší dobu nepoužíváte, čistíte jej, nebo i při objevení nějaké poruchy. Odpojte jej od sítě i před bouřkou a odpojte též kabel od antény.
- Vytáhněte síťovou zástrčku přijímače, když připojujete anténu, televizní přijímač nebo jiné přístroje; jinak by se mohlo poškodit celé přijímací zařízení.
- Při odpojování zařízení vytažením přívodu ze zásuvky, proveďte to uchopením za zástrčku, nikoli tažením za kabel.
- Síťový kabel nesmí být ohýbán, mačkán, lámán, násilně vytahován a přejížděn. Chraňte kabely též před ostrými předměty a horkem.

PROVOZ

- Všechny kabely (síťový a anténní) položte tak, aby nemohl nikdo o ně klopýtnout, nebo na ně stoupnout.
- Nestavte na přístroj žádné nádoby s tekutinami (např. květinové vázy); v žádném případě nesmí být přístroj vystaven kapající nebo tryskající vodě. Jinak nastává nebezpečí úrazu elektrickým proudem!
- Kdyby přístroj byl navlhlý nebo mokry, ihned vytáhněte jeho zástrčku ze zásuvky. Nikdy nesahejte do vody a nedotýkejte se vlhkých míst, pokud je jeho síťová zástrčka ještě zapojena v zásuvce. Dejte přístroj přezkoušet do odborné dílny.
- Zabraňte přímému slunečnímu záření a ohřevu z topení.
- Dodržte volný prostor nejméně 10 cm nad a nejméně 5 cm na každé straně přístroje, aby vzniklé teplo mohlo být bez zábrán odváděno.
- Nezakrývejte větrací otvory na vrchu a stranách přístroje. Nahromaděné teplo uvnitř přístroje může způsobit defekt nebo i požár.
- Na přístroj nestavte žádné svíčky, ani jiné zdroje otevřeného ohně.
- Vyjměte baterie z dálkového ovládání, když přístroj po delší dobu nepoužíváte. Vyměňujte vždy všechny baterie současně. Používejte vždy stejný typ baterií bez rtuť (Hg), Kadmia (Cd) nebo olova (Pb).
- Vybité baterie nepatří do domovního odpadu. Prosim, dejte staré baterie do příslušné sběrný.

ČIŠTĚNÍ

- Při čištění přístroje nepoužívejte žádných prostředků obsahujících rozpouštědla, jako benzin, nebo změkčovač. Ty by mohly povrch přístroje poškodit.
- Patky přístroje mohou poškrábat citlivé plochy nábytku. Jejich gumové části mohou dotykem s povrchem nábytku zanechat na něm barevné změny. V tom případě postavte přístroj na vhodnou podložku.

VŠEOBECNÉ BEZPEČNOSTNÍ POKYNY

- Dbejte, aby děti nepoužívaly přístroj bez dozoru. Nenechte nikdy děti hrát si s bateriemi. Spolknutí baterie může vést k vážnému poškození zdraví. Příložené baterie nenabíjejte, ani neohřívejte. Neházejte je nikdy do ohně. Nastává nebezpečí výbuchu!
- Nikdy neotvírejte přístroj. Nastává nebezpečí úrazu elektrickým proudem. Neprovádejte žádné změny na přístroji. Opravy přístroje přenechávejte jen odborné dílně. Neodborné opravy mohou způsobit vážná nebezpečí pro uživatele.
- Je-li přístroj vystaven náhlé změně teplot (o více než 20 °C), nikdy jej nezapínajte ihned. Mohlo by dojít k jeho poškození. Vyčkejte cca. 1 hodinu.

OCHRANA ŽIVOTNÍHO PROSTŘEDÍ

- Již nepoužitelné obaly a balicí pomůcky jsou určeny k recyklaci a měly by být vždy poskytnuty k opětovnému zhodnocení. Použité baterie nepatří do domovního odpadu; musí být odevzdány do sběrný starých baterií.





1. Základní informace

Tento přijímač umožňuje příjem digitálních, pozemním způsobem šířených televizních a rozhlasových programů. Tento Návod k obsluze popisuje instalaci přístroje a potřebné kroky k využití jeho podstatných funkcí. Kromě toho jsou zde vysvětleny vlastnosti tohoto přijímače, abyste mohl(a) využít všech jeho předností.

1.1. Funkce přijímače

- MPEG2 a DVB kompatibilní
- Jednoduché a příjemné ovládací menu na obrazovce - OSD
- Různé funkce pro správu programové nabídky (oblíbené programy, přesun a vymazání, přejmenování, třídění, přeskočení programu)
- Až 4500 programových pozic v paměti
- Funkce časovače, automatické zapnutí/vypnutí (jednorázové, denní, týdenní, měsíční, roční), časovač vypnutí (Sleep Timer)
- Elektronický průvodce programovou nabídkou (EPG)
- OSD teletext s pamětí 800 str. (v přijímači) s podporou skrytých titulků na str. 888
- Osm skupin oblíbených programů
- Funkce Multi-picture: náhled na 9 programů najednou
- Funkce Zastavení obrazu (Still)
- Funkce Zoom
- Funkce Zaměření antény se zvukovou indikací síly signálu
- Funkce NÁPOVĚDA: kontextová nápověda přímo v přijímači
- Hry: Tetris, Snake, Othello

1.2. Příslušenství přijímače

Prosím zkontrolujte, zda balení kromě přijímače obsahuje též:

- 1× Dálkové ovládání
- 1× Návod k obsluze
- 2× AAA Baterie do dálkového ovládání

1.3. Pokyny k funkci přístroje

V tomto úvodu je popsáno, jak budete postupovat při instalaci a denním užívání přístroje v menu, která jsou znázorněna na obrazovce.

Obecně: Ve všech nabídkách se pohybuje šipkou označenými tlačítky dálkového ovládání a volte jimi i funkce. Potvrdí se vždy tlačítkem **OK**, menu opustíte tlačítkem **EXIT**.

Při problémech spojených s tímto přijímačem pečlivě prostudujte jednotlivé kapitoly tohoto návodu, včetně postupů uvedených v kapitole „Odstranění problémů“. Pokud ani potom nebudete moci problém vyřešit, kontaktujte prosím příslušné servisní středisko nebo svého obchodníka.



1.4. Dálkové ovládání

Tlačítko	Funkce
	Zapnuto/Vypnuto (pohotovostní stav)
TV/RADIO	Přepínání mezi TV a RADIO
ZOOM	Zvětšení obrazu (funkce Zoom)
HELP	Zobrazení kontextové nápovědy v menu
AUDIO	Nastavení zvuku (Levý/Pravý/Stereo) a zvukové stopy
EPG	Vyvolání Elektronického průvodce programovou nabídkou
TEXT	Zobrazení teletextu
EXIT	Zpět na předchozí menu nebo menu opustit
MENU	Zobrazení menu na obrazovce
M/P	Vicenásobný obraz (funkce Multi-picture)
MUTE	Vypnutí zvuku
CH ▲ CH ▼	Změna programu nebo pohyb v menu nahoru/dolu
V+ V-	Nastavení hlasitosti nebo pohyb v menu vlevo/vpravo
OK	Provedení volby nebo výběr v menu Seznam programů - v režimu sledování
P+ P-	Přepínání skupiny programů V seznamu listování po stránkách
RECALL	Zpět na předchozí program
FAV	Vyvolání seznamu oblíbených programů
0 - 9	Přímá volba programu a zadání dat v menu 0: Časovač vypnutí (funkce Sleep)
INFO	Informace o programu a přijímači (síla a kvalita signálu, s/w verze)
PAUSE	Zastavení obrazu (funkce Still)

1.5. Zadní panel přijímače

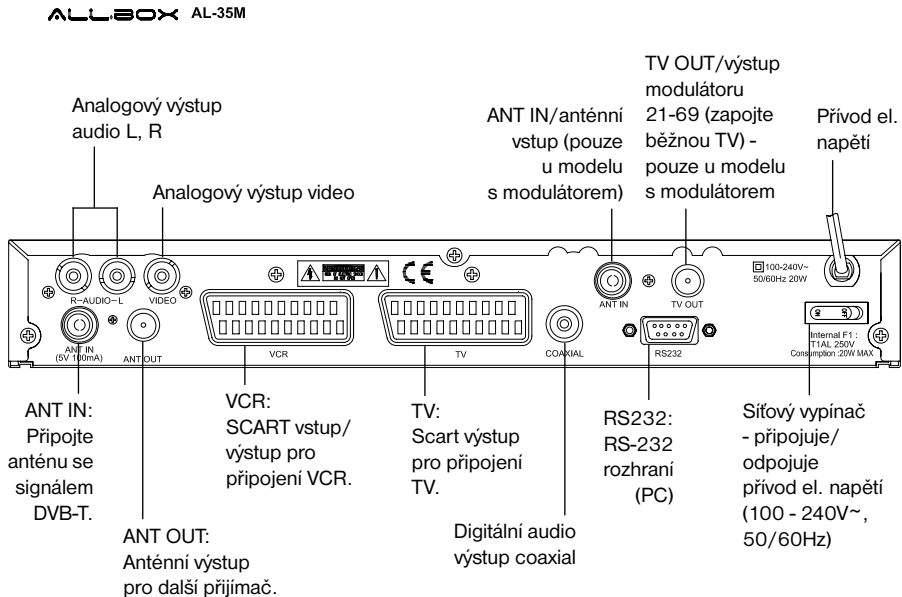
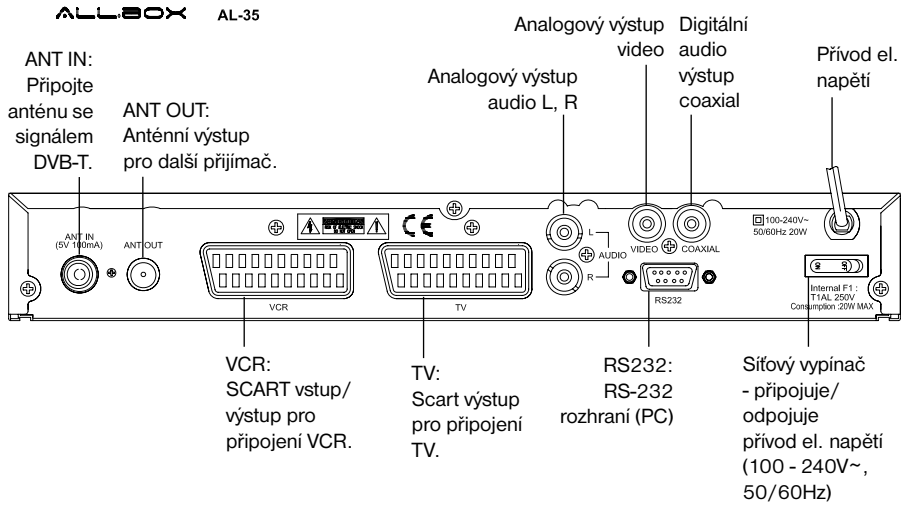

1.6. Přední panel přijímače

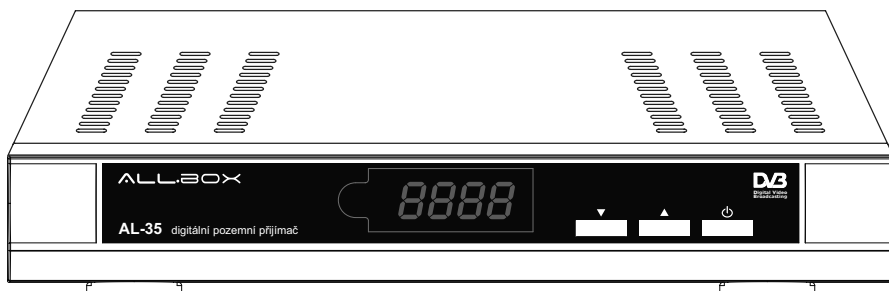

Tlačítko	Funkce
⏻	Zapnuto/Vypnuto (pohotovostní stav)
▲	Následující program nebo posun v menu nahoru, funkce je shodná s tlačítkem CH ▲ na dálkovém ovládacím
▼	Předchozí program nebo posun v menu dolů, funkce je shodná s tlačítkem CH ▼ na dálkovém ovládacím

1.7. Průvodce úvodním nastavením přijímače

Po prvním zapnutí přijímače nebo po nahrání továrního nastavení (viz kap. 6.3) se zobrazí průvodce úvodním nastavením. V nabídce stisknete **1** výběr jazyka, v podmenu vyberte šipkou doprava čeština a stisknete **MENU** pro návrat do hlavní nabídky. Menu přijímače je nyní v českém jazyce. Nastavení země a napájení antény ponechte beze změny. Dále stisknete **4** automatické hledání. Nyní probíhá automatické vyhledávání programu. Po skončení zobrazí přijímač všechny nalezené programy.

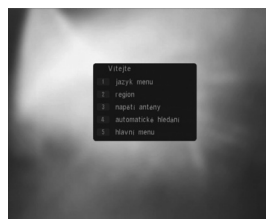
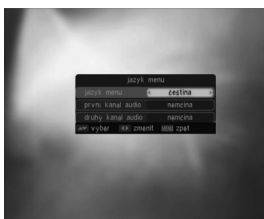
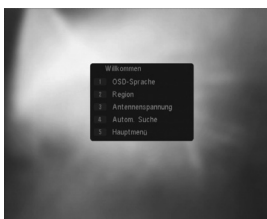



1.8. Nastavení přijímače – čeština

Nepodařilo-li se nastavit český jazyk v menu pomocí průvodce úvodním nastavení, postupujte následujícím způsobem: stiskněte tlačítko **MENU**, vyberte šipkou doprava menu Systémová nastavení (Systemeinstellungen, symbol ozubeného kola), zvolte první položku (OSD-Sprache) a stisknete **OK**. V dalším menu vyberte v první řádce Čeština (šipka doprava). Stisknete **EXIT**. Ovládací menu je nyní v českém jazyce.

1.9. Nastavení přijímače – vyhledání programů

Stiskněte **MENU**, vyberte šipkou doprava menu Příjem (symbol antény), zvolte první položku Automatické hledání a stisknete **OK**. V následujícím menu zvolte pro Režim hledání volbu vše. Vyberte položku Hledání a stisknete **OK**. Automatické hledání vymaže všechny dříve uložené programy. Potvrďte dotaz na vymazání programů. Nyní probíhá automatické hledání. Přerušit hledání lze tlačítkem **MENU**.

Poznámka: přejete-li si vyhledat nové programy bez vymazání dříve uložených, použijte ruční vyhledávání (volba Prohledávání kanálu), viz kap. 4.2.

2. Menu na obrazovce

Po zapnutí přijímače lze menu zobrazit na stínítku. Na dálkovém ovládacím zařízení stiskněte tlačítko **MENU**.

Menu obsahuje tyto 4 hlavní oblasti:

- Programy (správa programů)
- Příjem (vyhledávání)
- Systémová nastavení
- Různé (informace)

Tlačítkem **OK** potvrďte výběr v menu a tlačítka se šipkami se pohybujte v menu mezi jednotlivými oblastmi a otevřete další podmenu. Číslíčky na dálkovém ovládacím zařízení lze zadat data.

Tlačítka **CH ▲**, **CH ▼** se pohybujte v menu vpřed či zpět od jednoho slova ke druhému.

Tlačítka označenými **V+**, **V-** se pohybujte k sousední oblasti, zleva doprava, nebo obráceně.

Tlačítkem **EXIT** opusťte menu.



3. Programy (správa programů)

Tato oblast obsahuje 4 menu:

- Seznam programů televize
- Seznam programů rádia
- Smazat všechny oblíbené položky
- Smazat všechny programy

3.1. Seznam programů televize

Toto menu slouží k úpravě jednotlivých TV stanic. Pro vyvolání požadované akce stisknete příslušnou číslici na dálkovém ovládacím. Mezi možnostmi správy patří:

- **1 oblíbené:** Zařazení programu do skupiny oblíbených. K dispozici je osm skupin.
- **2 přesun:** Přesun programu na jinou pozici. Stisknete **OK** na nové pozici pro potvrzení. Stisknete **2** pro návrat na původní pozici.
- **3 hledání:** Rychlé vyhledání programu podle názvu. Zadejte název programu na zobrazené klávesnici.
- **4 třídění:** Třídění programů dle různých kritérií. K dispozici jsou Přednastavené (dle provozovatele sítě), Abecedně v obou směrech, Volně/Kódované v obou směrech.
- **5 zpracování:** Vyvolání dalších možností úpravy programů.

Stisknete **5 zpracování** pro další možnosti úpravy programů. Zadejte heslo (standardně „0000“), je-li požadováno. Zobrazí se menu Zpracování programů s těmito možnostmi:

- **1 smazat:** Označte programy určené ke smazání. U programu se zobrazí symbol křížku.
- **2 přeskoč:** Takto označený program bude přeskokován při listování seznamem programů. U programu se zobrazí symbol šipky.
- **3 uzávěra:** Takto označený program bude pro sledování vyžadovat zadání hesla. U programu se zobrazí symbol zámečku.

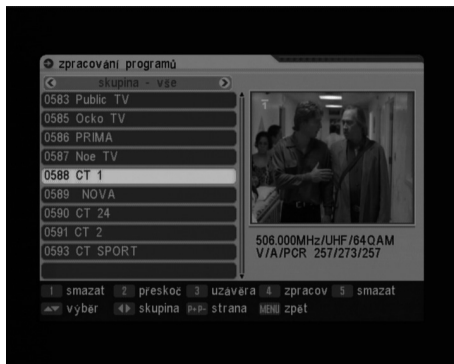
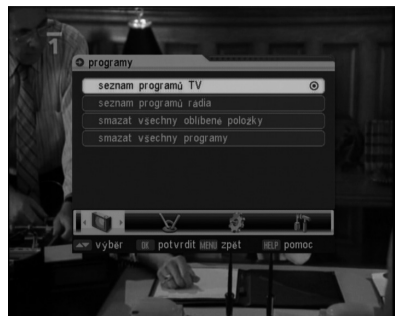

- **4 zpracování:** Změna názvu programu. Zadejte nový název na zobrazené klávesnici.
- **5 smazat vše:** Označí všechny programy určené ke smazání.

Po opuštění menu tlačítkem **EXIT** budete vyzváni k potvrzení změn.

Varování: proces smazání programu je nevratný. Pak musíte dát programy znovu vyhledat.

3.2. Seznam programů rádia

Toto menu slouží k úpravě jednotlivých radiostanic. Popis ovládání viz kap. 3.1.

3.3. Smazat všechny oblíbené položky

Smáže všechny oblíbené položky. Volba vyžaduje potvrzení heslem (standardně „0000“).

3.4. Smazat všechny programy

Smáže všechny TV a radiostanice. Volba vyžaduje potvrzení heslem (standardně „0000“).

Varování: proces smazání programu je nevratný. Pro obnovení musíte dát programy znovu vyhledat.

4. Příjem (vyhledávání)

V tomto menu je možné provést automatické nebo ruční vyhledání programu, příp. zjistit nejlepší pozici antény pro příjem vysílání.

Tato oblast obsahuje 4 menu:

- Automatické hledání
- Prohledávání kanálu (ruční hledání)
- Nastavení kanálu
- Zaměření antény



4.1. Automatické hledání

V tomto menu je možné provést automatické vyhledání všech dostupných TV a radiostanic.

V řádku Režim hledání vyberte volbu kompleť. Vyberte položku Hledání a stisknete **OK**.

Automatické hledání vymaže všechny dříve uložené programy. Potvrďte dotaz na vymazání programu.

Nyní probíhá automatické hledání. Přerušit hledání lze tlačítkem **MENU**.

Poznámka: přejete-li si vyhledat nové programy bez vymazání dříve uložených, použijte ruční vyhledávání (volba Prohledávání kanálu), viz kap. 4.2.

4.2. Prohledávání kanálu (ruční hledání)

V tomto menu je možné provést vyhledání programu na zvoleném kanálu nebo frekvenci. Vyberte požadované číslo kanálu (režim podle kanálu) nebo frekvenci (režim podle frekvence), je-li požadovaná frekvence mimo rozsah přednastavených kanálů 5-13 (VHF) a 21-69 (UHF). Vyberte volbu Hledání a stisknete **OK**. Nyní probíhá hledání. Přerušit hledání lze tlačítkem **MENU**. Nově vyhledané programy jsou uloženy do paměti spolu s původními.

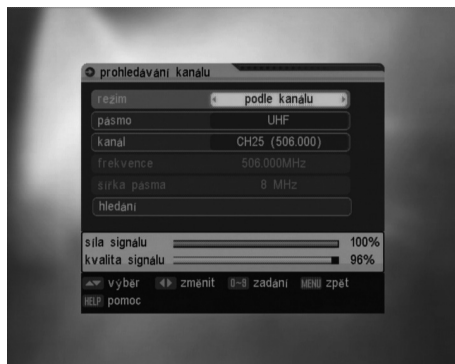

4.3. Nastavení kanálu

Zde můžete vyhledat nové stanice dle specifických parametrů (audio, video, PCR PID).

4.4. Zaměření antény

V tomto menu najdete užitečnou funkci pro zlepšení příjmu signálu. Vyberte požadovaný kanál (frekvenci). V dolní části obrazovky se zobrazí síla a kvalita signálu pro aktuální nastavení antény. Kvalita signálu je také zvukově signalizována (vyšší frekvence zvuku je lepší kvalita signálu).

- **Napětí antény:** Napájení antény 5V. Zapněte, pokud Vaše aktivní anténa tuto funkci vyžaduje.



Upozornění: Napájení antény 5V použijte výhradně pro antény k tomu určené! Použití s jinou anténou může způsobit poškození přijímače nebo antény.

5. Systémová nastavení

V tomto menu je možné přizpůsobit vlastnosti přijímače specifickým požadavkům uživatele.

Tato oblast obsahuje 7 menu:

- Jazyk menu
- Nastavení TV
- Program zapnutí
- Region a čas
- Nastavení časovače
- Nastavení obrazkového menu
- Dětská pojistka (rodičovský zámek)

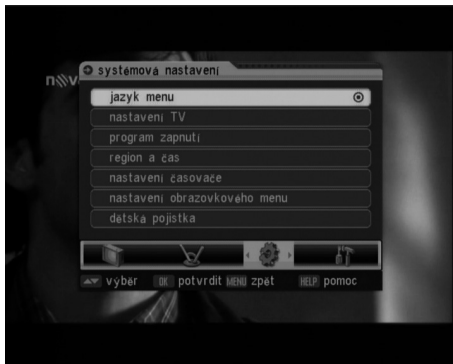

5.1. Jazyk obrazkového menu

Vyberte požadovaný jazyk OSD-menu. Podrobný postup jak nastavit češtinu viz kap. 1.8.

5.2. Nastavení TV

Přizpůsobení TV a audio výstupu.

- **Televizní norma:** Zvolte TV normu (PAL, NTSC) dle vašeho televizoru. Ponechte auto pokud normu neznáte.
- **Formát obrazovky:** Vyberte, jakým způsobem bude obraz 16:9 přizpůsoben obrazovce 4:3.
- **Televizní norma:** nastavte TV normu vysílání (NTSC,PAL-BG/I/DK) modulátoru přijímače (platí pouze pro modely s vestavěným modulátorem)
- **Kanál HF:** nastavte výstupní frekvenci modulátoru přijímače v rozsahu 21.-69. kanál (platí pouze pro modely s vestavěným modulátorem)
- **Dolby digital:** Zapíná nebo vypíná digitální audio výstup na zadním panelu.
- **Výstup video:** K přizpůsobení zásuvky TV SCART na FBAS (kompozitní videosignál).
- **Režim LCN:** Režim logického číslování kanálů. Každé stanici v paměti je přiřazeno jedinečné čtyřmístné číslo.

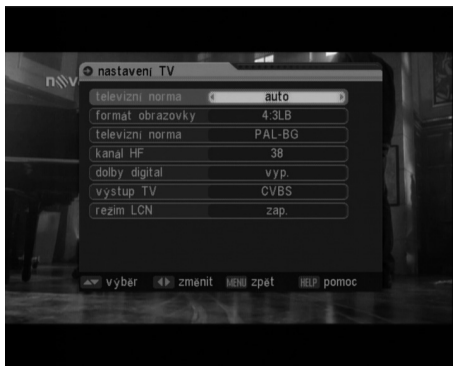

5.3. Program zapnutí

Nastavte požadovanou TV nebo radiostanici, která se má zobrazit po zapnutí přijímače. Je-li nastavení vypnuté, zobrazí se naposledy sledovaná stanice.

5.4. Region a čas

Správné nastavení regionu a zimního/letního času je nutné pro správnou funkci EPG a časovače.

- **Region:** Vyberte Německo. Toto nastavení odpovídá České republice.
- **Nastavení GMT:** Vyberte způsob určení časového pásma. Obvykle je podle regionu správnou volbu.
- **Letní čas:** Zapněte letní čas, pokud se aktuálně používá.
- **Zobrazení času:** Po zapnutí této volby bude aktuální čas trvale zobrazen na obrazovce.

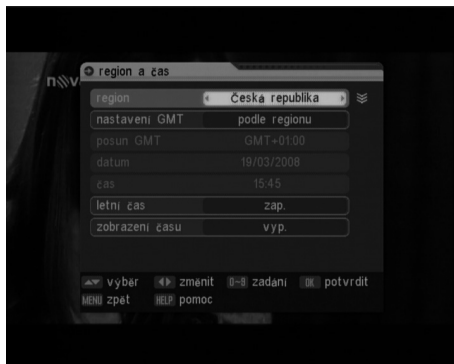

5.5. Nastavení časovače

Přijímač obsahuje dva typy časovačů:

Časovač programu: Zapíná a vypíná přijímač v nastavený čas s nastavenou TV stanicí, např. pro účely nahrávání na VCR. Časovač je také možné využít pro připomenutí narozenin, výročí nebo jiných událostí. Časovač programu lze také vyvolat stiskem tlačítka **TIMER** na dálkovém ovládní.

- **Číslo časovače:** Číslo časovače v rozmezí 1-8.
- **Opakování časovače:** Lze volit mezi jednou, denně, týdně, měsíčně, ročně.
- **Druh časovače:** Volba Programy zapíná přijímač v nastavený čas na zvoleném programu (Program zapnutí). Volbou Hlášení využijete časovač pro připomenutí narozenin, výročí nebo jiných událostí (Obecně).
- **Program zapnutí:** Vybere program, který bude ve zvolené datum a čas spuštěn na vašem přijímači.
- **Připomínací zpráva:** Vybere událost (výročí, narozeniny, obecně), která má být ve zvolené datum a čas připomenuta.
- **Datum začátku:** Datum časovače.
- **Čas začátku:** Začátek časového intervalu.
- **Délka:** Délka časového intervalu.

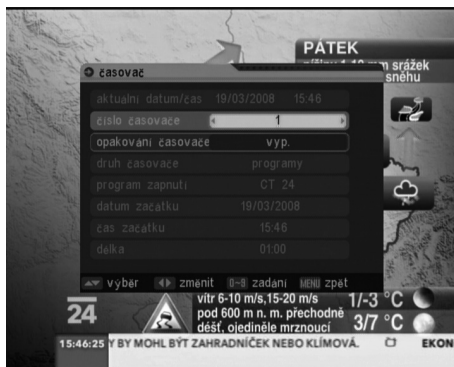

Časovač vypnutí: Vypne přijímač po nastavené době. Lze volit mezi 120, 90, 60, 30, 10 minut. Časovač spánku lze také vyvolat stiskem tlačítka **O** na dálkovém ovládní.

Vymazání časovačů: Vymaže všechny nastavené časovače. Pro spuštění funkce musíte zadat heslo (výrobce nastavilo 0000).

5.6. Nastavení obrazkového menu

- **Styl menu:** Volba barvy OSD-menu.
- **Zobrazení titulků:** Vyberte způsob zobrazení titulků. Volte mezi Off, Standard, TTX. Tato funkce je závislá na provozovateli sítě.
- **Doba zobrazení OSD:** Interval zobrazení informací o programu při přepnutí.
- **Průsvitnost OSD:** Nastavení průhlednosti obrazkového menu.
- **Obnovení výrobního nastavení:** Obnovení původního nastavení obrazovky.

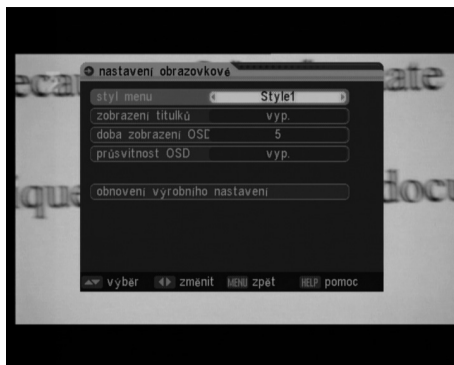

5.7. Dětská pojistka (rodičovský zámek)

Toto nastavení dovoluje uzavření programu proti jejich sledování. Kromě toho může být vyhledávání nových programů chráněno heslem. Pro přístup do tohoto menu zadejte heslo (standardně „0000“).

- **Blokace menu:** Při vyhledávání nových programů bude vyžadováno heslo.
- **Blokace programu:** Aktivuje funkci Rodičovského zámku (dětská pojistka). Použití rodičovského zámku viz kap. 3.1.
- **Nové heslo:** Zadejte nové čtyřmístné číselné heslo.
- **Potvrzení hesla:** Pro kontrolu opakujte zadání.

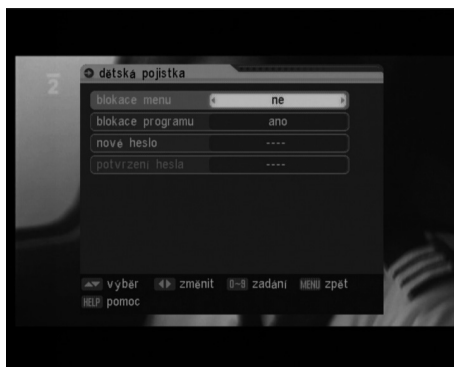

6. Různé (informace)

Tato oblast obsahuje 5 menu:

- Informace
- Hry
- Tovární nastavení
- Upgrade software

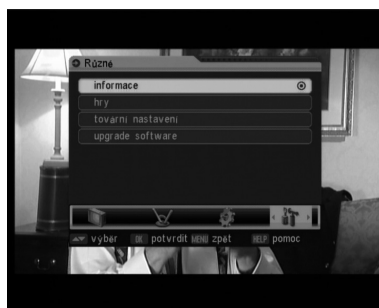

6.1. Informace

Zobrazení technických informací o aktuálním programu (síla a kvalita signálu) a o přijímači (s/w a h/w verze).

Toto menu je možné také vyvolat stiskem tlačítka **INFO** na dálkovém ovládacím.

6.2. Hry

Interaktivní hry. K dispozici jsou Tetris, Snake, Othello.



6.3. Tovární nastavení

Chcete-li z jakéhokoliv důvodu opět obnovit původní výrobní nastavení přijímače, potvrďte tuto volbu. Volba vyžaduje potvrzení heslem (standardně „0000“). Objeví se varovné hlášení. Volte **Ano** pro návrat výrobního nastavení.

Varování: Zvolíte-li tovární nastavení, všechny Vaše úpravy a programová data se nevrátí zpět.

6.4. Upgrade software

Systémová funkce pro nahrání nového software. Jen pro servisní středisko.

7. Základní funkce

V této kapitole jsou popsány základní funkce přístroje, s nimiž můžete komfortně sledovat TV programy a poslouchat rozhlasové stanice.

Informace k aktuálnímu pořadu a dostupné služby se zobrazí při přepnutí programu v dolní části obrazovky. Technické informace o právě vysílaném programu můžete vyvolat stiskem tlačítka **INFO**.

7.1. Volba programu

Tlačítka **CH ▲**, **CH ▼** na dálkovém ovládacím nebo numerickými tlačítky dálkového ovládacím zvolte programy. Pro zobrazení seznamu programů, stiskněte **LIST** nebo **OK** na dálkovém ovládacím. Tlačítkem **EXIT** seznam uzavřete. Tlačítka **CH+ / CH-** vyberte program ze seznamu a pro sledování programu stiskněte tlačítko **OK**.

7.2. Informace o programu

Při přepínání programu jsou informace o programu krátkodobě zobrazeny. Detaily k dotyčnému vysílání můžete získat tlačítkem **INFO**. Interval zobrazení těchto informací lze nastavit, viz kap. 5.6.

7.3. Režim TV & Radio

Tlačítkem **TV/RADIO** přepínáte mezi TV a rozhlasovými programy.



7.4. Zvětšení obrazu (Zoom)

Tlačítkem **ZOOM** zvětšíte vybranou oblast obrazovky (přiblížení obrazu). Postupným stiskem tlačítka **ZOOM** lze zvětšovat v krocích 1x, 2x, 4x, 6x, 8x, 12x, 16x. Pomocí šipek vyberte požadovanou oblast obrazu. Opusťte zoom tlačítkem **EXIT**.



7.5. Kontextová nápověda

Kdekoli v menu lze vyvolat nápovědu stisknutím tlačítka **HELP** na dálkovém ovládacím zařízení. Nápověda se vztahuje k aktuálně zobrazené položce menu. Nápovědu opusťte tlačítkem **EXIT**.

7.6. Hlasitost a zvuk

Regulace hlasitosti: Tlačítka **V+**, **V-** dálkového ovládacího zařízení nastavte hlasitost.

Vypnutí zvuku: Zapnutí či vypnutí zvuku tlačítkem **MUTE**.

Tlačítkem **AUDIO** vyvoláte menu nastavení zvuku. Zde můžete volit:

Zvukový kanál: Volba z nabídky jazyku zvukového doprovodu. Tato funkce je závislá na vlastnostech přenášeného programu.

Režim audio: vyberte jedno z nastavení zvuku (stereo, mono, levý, pravý). Použijte Levý nebo Pravý při dvojazyčném (duálním) vysílání.

Použijte Mono (sloučený levý a pravý kanál) pokud je vaše TV tohoto typu.

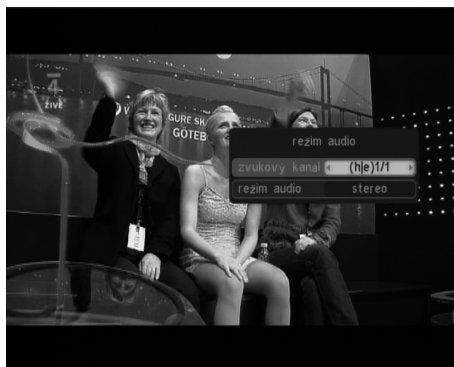

7.7. EPG (Elektronický průvodce programovou nabídkou)

Tento přijímač umožňuje zobrazení programové nabídky u jednotlivých TV a rozhlasových stanic. Obsahuje informace o současných i budoucích vysíláních. Jejich obsah, použitelnost a rozsah jsou závislé na dotyčném poskytovateli programu. Pro vyvolání průvodce stisknete tlačítko **EPG** na dálkovém ovládacím.

V úvodní obrazovce EPG zvolíte požadovaný program a v pravé části jsou zobrazeny informace k aktuálnímu a následujícímu pořadu.

Stiskem tlačítka **1** časový na dálkovém ovládacím vyvoláte úplný přehled EPG. Šipkou nahoru/dolu nebo tlačítky **P+**, **P-** listujete v seznamu. Šipkou vlevo/vpravo vybíráte den. V údajích EPG uvidíte vlevo časy jednotlivých pořadů, vpravo pak název příslušného pořadu, pokud je poskytovatelem programu přenášén. Může trvat několik sekund, než jsou data úplně načtena. Stiskem tlačítka **1** detaily si můžete ke zvolenému pořadu vyvolat další informace, pokud jsou přístupné. Stiskem tlačítka **2** časovacím můžete zvolený pořad přenést do nastavení časovače.

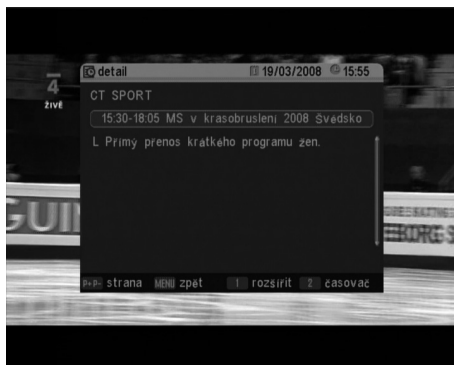
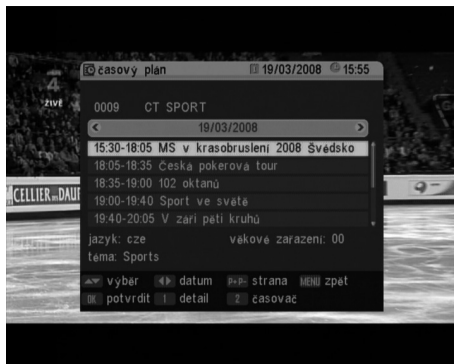

Poznámka: Nejsou-li k dispozici žádná EPG data, objeví se příslušná poznámka.

7.8. Teletext

Funkce teletextu je závislá na vlastnostech přenášéného programu. Na dálkovém ovládacím stisknete tlačítko **TEXT**. Po načtení dat se zobrazí strana 100. Na prvním řádku je uveden název poskytovatele teletextu, číslo zobrazené stránky, aktuální datum a čas. Tlačítky označenými **CH ▲**, **CH ▼** se pohybuje k nejbližší předchozí nebo následující stránce. Pro přímou volbu stránky stisknete čísla na dálkovém ovládacím. Tlačítkem **EXIT** opusťte teletext.

Přijímač podporuje zobrazení „skrytých titulků“ na straně 888 teletextu. Vyvoláte teletext a stisknete **888**. Tato funkce je závislá na provozovateli sítě.



7.9. Vícenásobný obraz (Multi-picture)

Náhled na devět programů najednou vyvoláte tlačítkem **M/P** (Multi-picture). Jeden program je zobrazen plynule, k ostatním se zobrazí náhled. Pomocí šipek změníte aktuální program. Náhled opusťte tlačítkem **EXIT**.



7.10. Zpět k poslednímu sledovanému programu

Tlačítkem **RECALL** dálkového ovládání přepnete zpět na poslední sledovaný program.

7.11. Seznam oblíbených stanic

Pro vyvolání seznamu oblíbených stanic stiskněte tlačítko **FAV**. Tlačítka **P+**, **P-** lze přepínat mezi skupinou všech programů a skupinami oblíbených.

Zařazení programu do skupiny oblíbených popisuje kapitola 3.1.

7.12. Pause

Stiskem tlačítka **PAUSE** zastavíte obraz. Stiskněte znovu **PAUSE** pro návrat k plynulému obrazu.

8. Odstranění problémů

Problém	Možné příčiny	Řešení
Žádný obraz nebo žádný zvuk	Žádný nebo špatný signál	Přezkoušejte všechna kabelová propojení Zvolte místo s lepším příjmem pro anténu
Špatný obraz nebo se tvoří „kostičky“	Anténa je špatně seřizena (příp. též sníh, špatné počasí)	Nastavte anténu Zvolte místo s lepším příjmem pro anténu Sledujte údaje o signálu tlačítkem INFO na dálkovém ovládání
Na TV přijímači není obraz	Televizor není v režimu AV vstupu Televizor není zapojen do zásuvky TV SCART	Přepněte televizor na příslušný AV vstup Zapojte televizor do zásuvky TV SCART na přijímači (viz kap. 1.5)
Dálkové ovládání nefunguje	Příliš slabé baterie	Vyměňte baterie (viz kap. 1.2) Dálkové ovládání směřujte přímo na přijímač a dbejte, aby mezi nimi nebyly žádné překážky
Zvuk je ve dvou jazycích současně	Dvojazyčné (duální) vysílání	Stiskněte tlačítko AUDIO a vyberte požadovanou zvukovou stopu (Levý nebo Pravý), viz kap. 7.6
EPG program je časově posunutý	Chybné časové pásmo	Nastavte zemi Německo a zimní/letní čas (viz kap. 5.4)
Nejde zvuk	Hlasitost na minimum	Zkontrolujte nastavení hlasitosti na přijímači (viz kap. 7.6)
Programy mají pevné čtyřmístné číslo	Režim LCN je zapnutý	Vypnete režim LCN (viz kap. 5.2)

Poznámka: Nemůžete-li případnou chybu odstranit pomocí těchto informací, spojte se, prosím, se svým odborným prodejcem.



9. Technické údaje

Napájení

Typ	SMPS
Napájecí napětí	100-240 V ~, 50/60 Hz
Pojistka	250 V/2 A
Spotřeba	20 W max., 6 W provoz, 2 W stand-by

Tuner

Vstupní kmitočet	VHF 177 ÷ 233 MHz, UHF 474 ÷ 858 MHz
Vstupní impedance	75 Ohm
Šířka pásma	7 MHz (VHF), 8 MHz (UHF)
Typ propojení	1 × vstup IEC (f), 1 × výstup IEC (m)
Napájení antény	5V/100 mA max.

Demodulátor

Typ	QPSK, QAM demodulace (DVB-T)
Symbolová rychlost	2 ÷ 45 Ms/s
Vnitřní FEC	Kódovací poměr 1/2, 2/3, 3/4, 5/6, 7/8
Vnější FEC	Reed Solomon Coding (204, 108) T=8

Video dekodér

Dekódovací systém	MPEG-2 ISO/IEC 13818-2
Profil a úroveň	MPEG-2 Main Profile@Main Level
Datový tok	max. 60 Mbit/s
Formát video	4:3, 16:9 (širokoúhlý)
	720 × 576 (PAL), 720 × 480 (NTSC)
Výstupní TV systém	PAL (BG, M, N), NTSC

Audio dekodér

Dekódovací systém	MPEG Layer I & II, MUSICAM
Audio režim	Stereo, Mono, Levý, Pravý
Vzorkovací frekvence	32, 44.1, 48 kHz

Připojení Audio/Video

Připojení TV	Výstup SCART, RGB, CVBS, YUV, Audio L/R
Připojení VCR/DVD	stup SCART, CVBS, Audio L/R
	Výstup SCART, CVBS, Audio L/R
Připojení RCA (Cinch)	Audio L/R analog, Audio digital SPDIF

Sériové rozhraní (PC)

Signál	RS-232, max. 115200 bps
Připojení	9 Pin D-Sub (f)

Mechanické údaje

Rozměry	280 × 165 × 45 mm (d, š, v)
Hmotnost	1,1 kg
Provozní teplota	+0 °C až +40 °C

Fotografie jsou ilustrativní.

Během vylepšování výrobku si vyhražujeme právo na jejich technické a optické změny.

